

Vitrinas



INDICE

Galería fotográfica	4 - 5
Detalles fabricación	6 - 7
Características técnicas	8 - 9
Formatos estándar	10 - 11
Vitrinas Mercure formato cuadrado de pie	12 - 17
Vitrinas Mercure formato rectangular de pie	18 - 33
Vitrina Mercure formato triangular de pie	34 - 35
Vitrinas planas Mercure	36 - 43

Vitrina Mercure

Dentro del mundo museístico, las vitrinas tienen una relevancia muy importante.

Proteger es su principal objetivo, pero también magnifica la pieza expuesta, realza su presencia y hace que el visitante descubra de forma diferente el objeto.

Dentro de nuestro catálogo podrá encontrar vitrinas de pie, vitrinas de sobre mesa y vitrinas planas sobre pedestales.

Adicionalmente a nuestro surtido estándar, fabricamos sobre la demanda y necesidades específicas del elemento a exponer.

Intent Vitrines fabrica e instala vitrinas desde 1985 y su larga experiencia es garantía de calidad y servicio.





Detalles de fabricación

Los materiales utilizados en la fabricación, están escogidos con criterios que aúnan estándares de calidad que garantizan unos acabados resistentes ante el paso de los años y una estética que permite que su integración sea posible en cualquier entorno.

Acero inoxidable, acero cromado, maderas naturales y acabados pintados en pintura polvo con secado al horno, posibilitan que las vitrinas **Mercure** tengan una larga vida de servicio y permitan su amortización de una forma muy razonable a lo largo de los años.

Nuestra larga experiencia de más de 35 años y la satisfacción de cientos de clientes nos avalan.



Pomo acero inoxidable



Soporte estante acero inoxidable



Montante acero cromo



Visagra acero inoxidable



Cerradura acero inoxidable

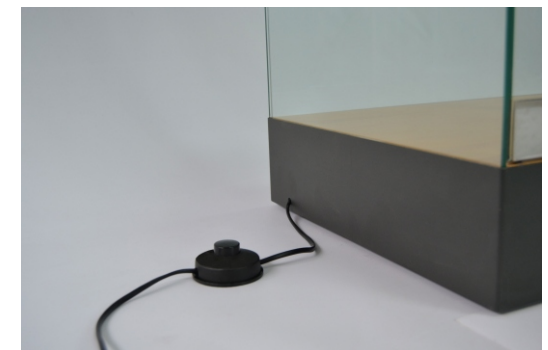

Interruptor iluminación

Personalización

Dentro de las configuraciones estándar podemos personalizar las vitrinas realizando cerramientos parciales en la parte inferior de las vitrinas con el fin de realzar los objetos expuestos en la parte superior.

El espacio inferior puede utilizarse como zona de almacenaje.

Estos cerramientos son posible hacerlos en una gama de color muy amplia y como peculiaridad principal, tienen la virtud de poder ser variados una vez finalizada la actividad para la que se realizó el cerramiento, recuperando el estado original de la vitrina o si así se requiere cambiarle el color. De igual modo podemos realizar cerramientos parciales en los cristales traseros o laterales y si se precisa pueden ser de acabado espejo.

Consultenos que precisa y seguro que podremos darle una solución a su necesidad.

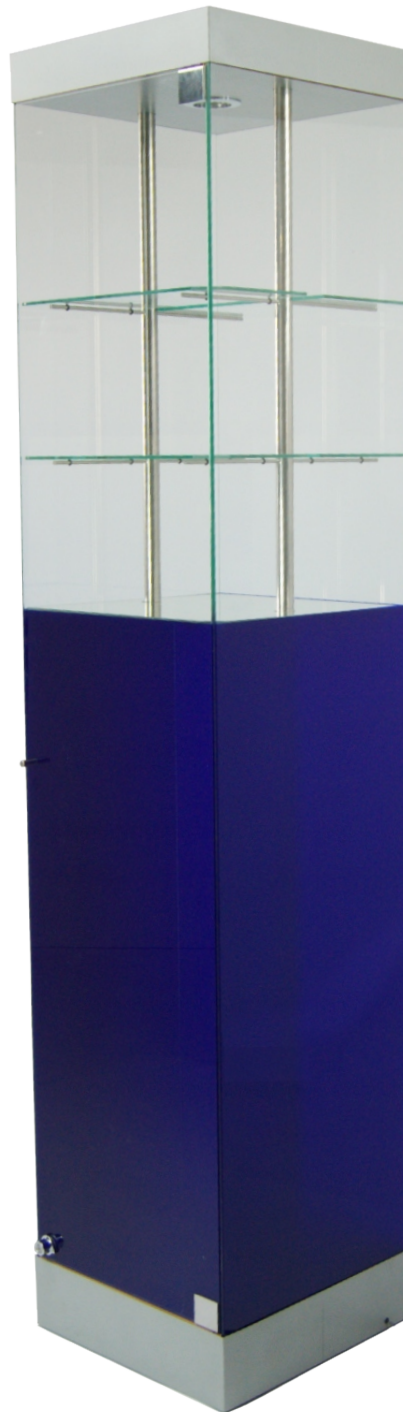

DETALLES DE FABRICACION

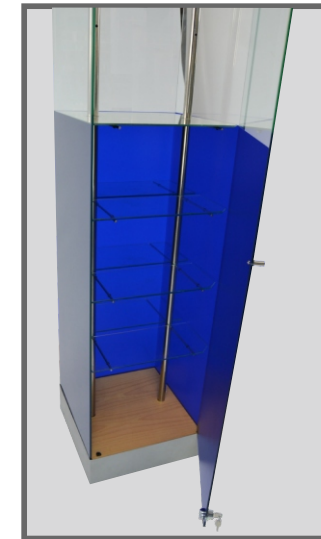

Detalle cierre inferior



Detalle estante cierre inferior

Vitrinas Mercure

Las vitrinas **Mercure** están creadas desde una visión práctica que de una forma sencilla sea el contenedor perfecto de cualquier elemento que requiera ser expuesto.

Lo importante son las piezas que son expuestas y la vitrina tiene que permanecer en un segundo plano sin merecer protagonismo alguno.

El principal objetivo es realzar la pieza, para despertar el interés del público y que pueda descubrir todas las peculiaridades y los máximos detalles posibles.

Otro objetivo muy importante es proteger las piezas expuestas y que puedan ser visionadas sin que corran riesgos de sufrir daño alguno.

El surtido de las vitrinas **Mercure** es muy amplio y seguro que podrá encontrar el modelo que se ajuste a sus necesidades. En caso que por las características de las piezas a exponer, se requiera unas características particulares, podemos fabricar bajo demanda cualquier modelo especial.



Características técnicas

La construcción de las vitrinas **Mercure** está basada en una base y un capitel metálico con acabados en pintura epoxi texturizado en colores estándar gris plata y negro. En la base y el capitel se integra sendos paneles de FMD con un acabado en chapa natural de madera de haya o cerezo. También se suministra en lacado de color negro.

Las vitrinas cuentan con iluminación mediante proyectores LED integrados en el capitel superior. Los estantes pueden ser regulados en altura cada 110 mm y están sustentados por varillas de acero inoxidable que se introducen en los dos montantes verticales con acabado cromado plata.

Los cerramientos y puertas están fabricados en vidrio simple de 6 mm con los cantos biselados y pulidos. Bajo demanda podemos suministrar los vidrios con acabado templado.

Las puertas cuentan con bisagras en acero inoxidable y cerradura.

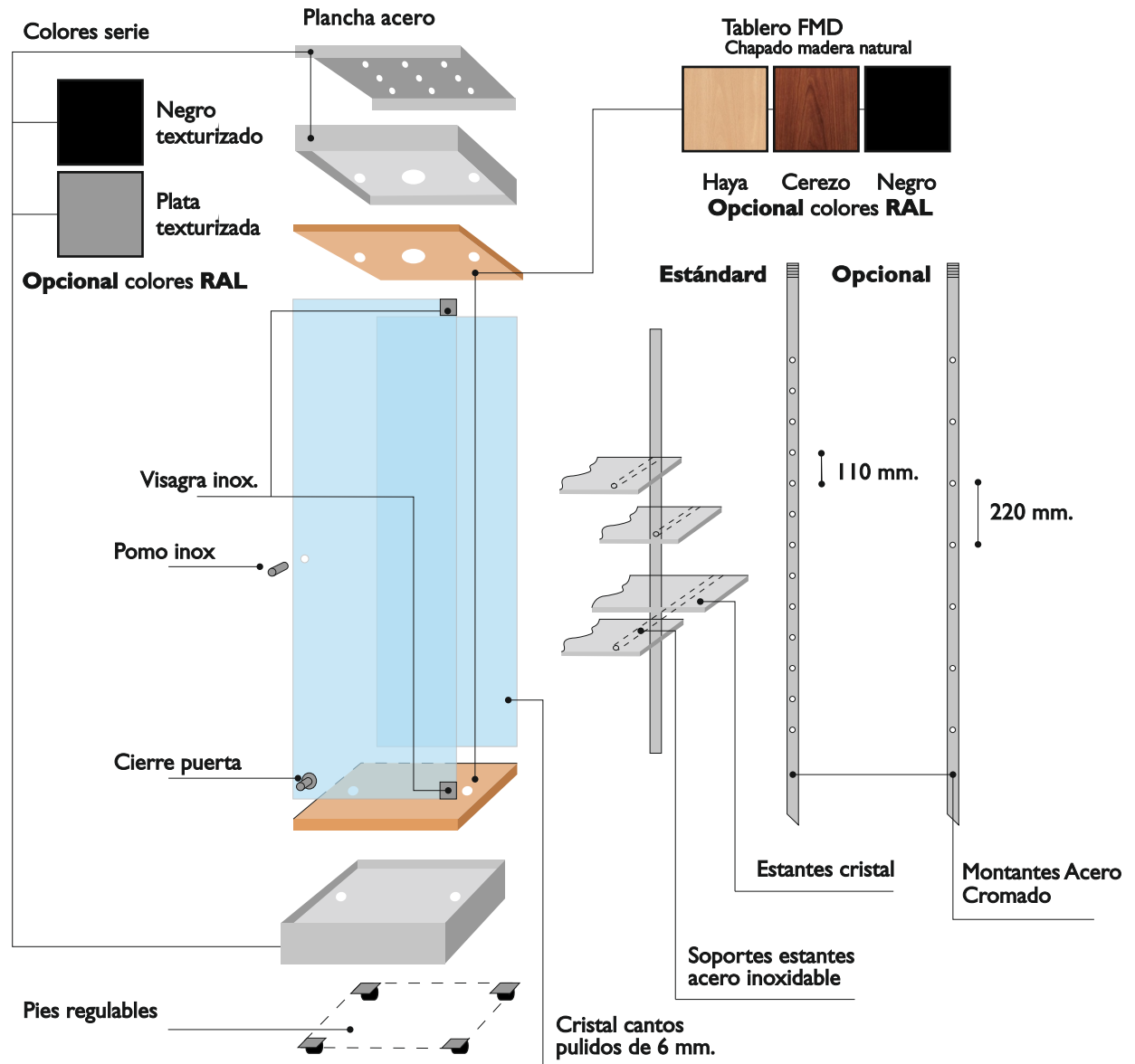

Formatos estándar

Las vitrinas **Mercure** se fabrican en formatos cuadrado, rectangular y triangular.

El surtido esta compuesto por muy diferentes medidas que seguro se ajustarán a sus necesidades.

En caso de proyectos especiales podemos fabricar a medida bajo demanda.

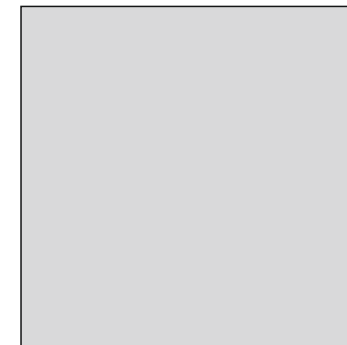
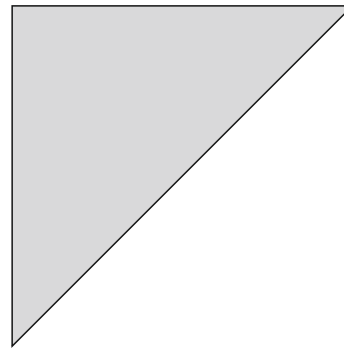

Formatos disponibles

Los formatos disponibles son dos, 1700 mm en vitrinas de formato de tipo columna y 1900 mm en la totalidad de referencias.

En proyectos que requieran otras medidas, podemos fabricar bajo demanda formatos especiales. Consulte las posibilidades y le asesoraremos para encontrar la mejor solución posible a sus necesidades.

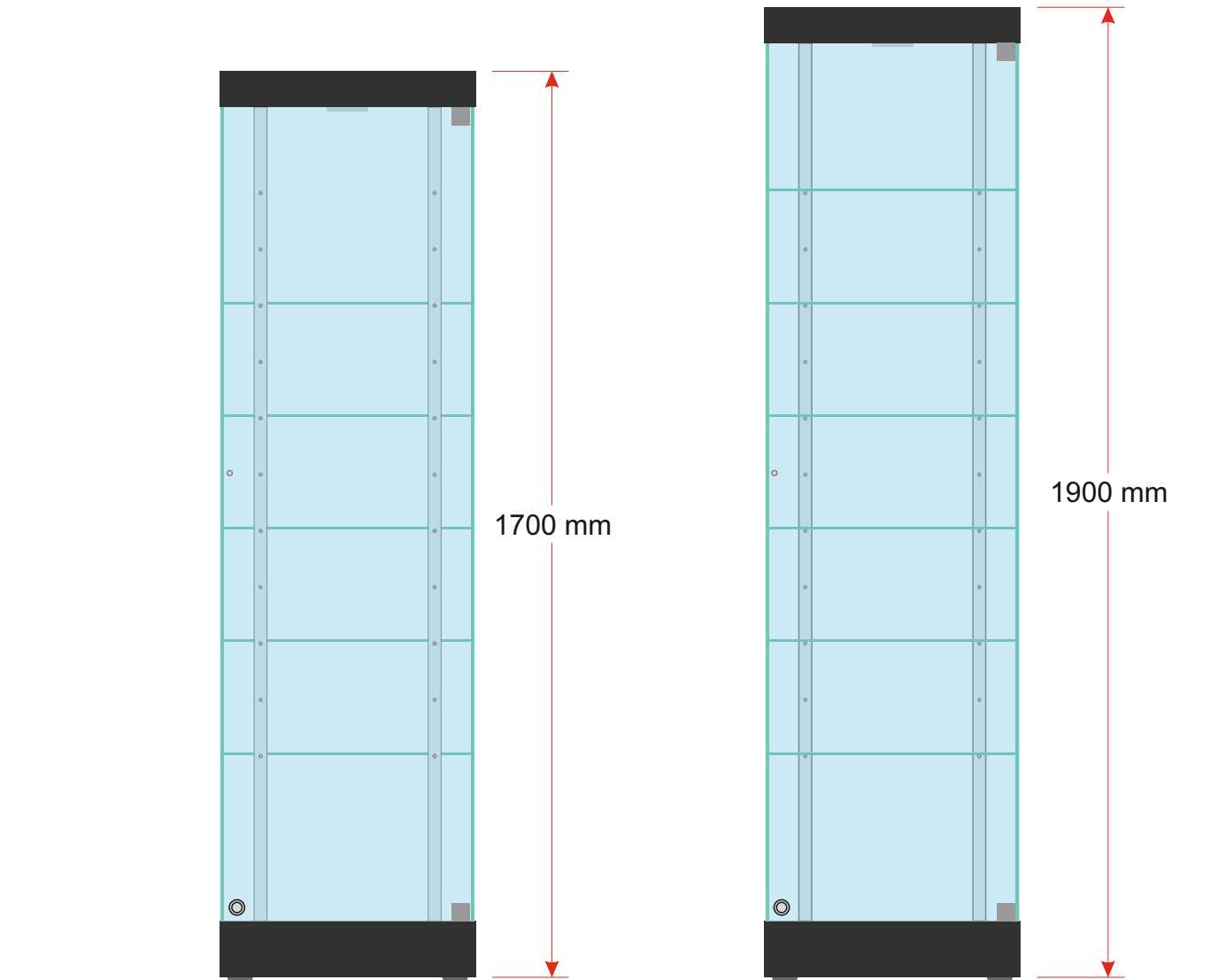

Características

Dimensiones

Alto 1900 mm
Ancho 400 mm
Profundo 400 mm

Referencia

4YP

Sistema de cierre

Una cerradura

Iluminación

Un proyector LED

Estantes

Seis estantes

Acabados base y capitel

Plata texturizada
Negro texturizado

Acabados madera

Chapa madera natural de haya
Chapa madera natural de cerezo
Lacado negro

Complementos adicionales

Luces adicionales/Carriles/Cierre inferior para almacenaje

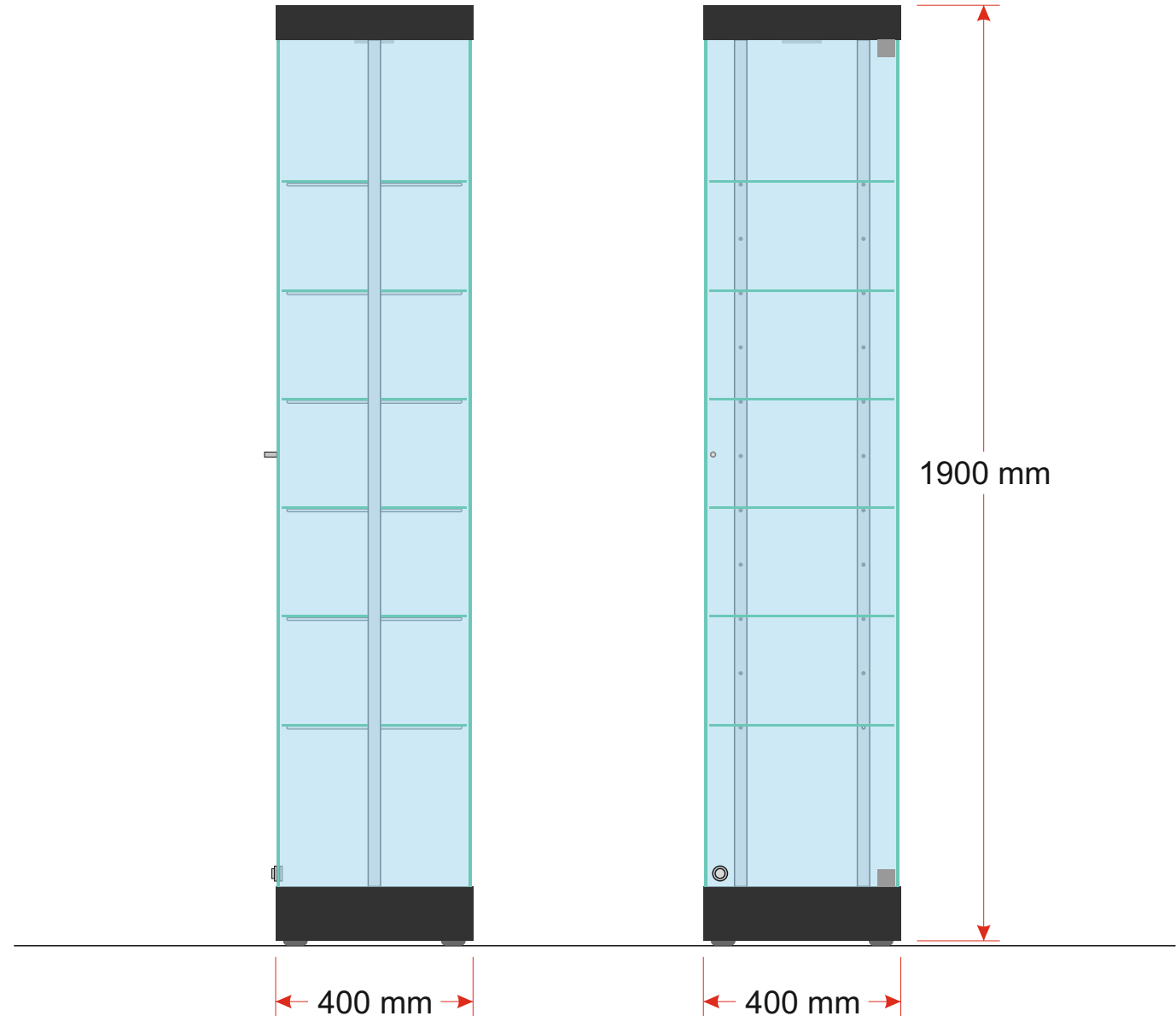



Características

Dimensiones

Alto 1900 mm
Ancho 500 mm
Profundo 500 mm

Referencia

4Y

Sistema de cierre

Una cerradura

Iluminación

Dos proyectores LED

Estantes

Seis estantes

Acabados base y capitel

Plata texturizada
Negro texturizado

Acabados madera

Chapa madera natural de haya
Chapa madera natural de cerezo
Lacado negro

Complementos adicionales

Luces adicionales/Carriles/Cierre inferior para almacenaje

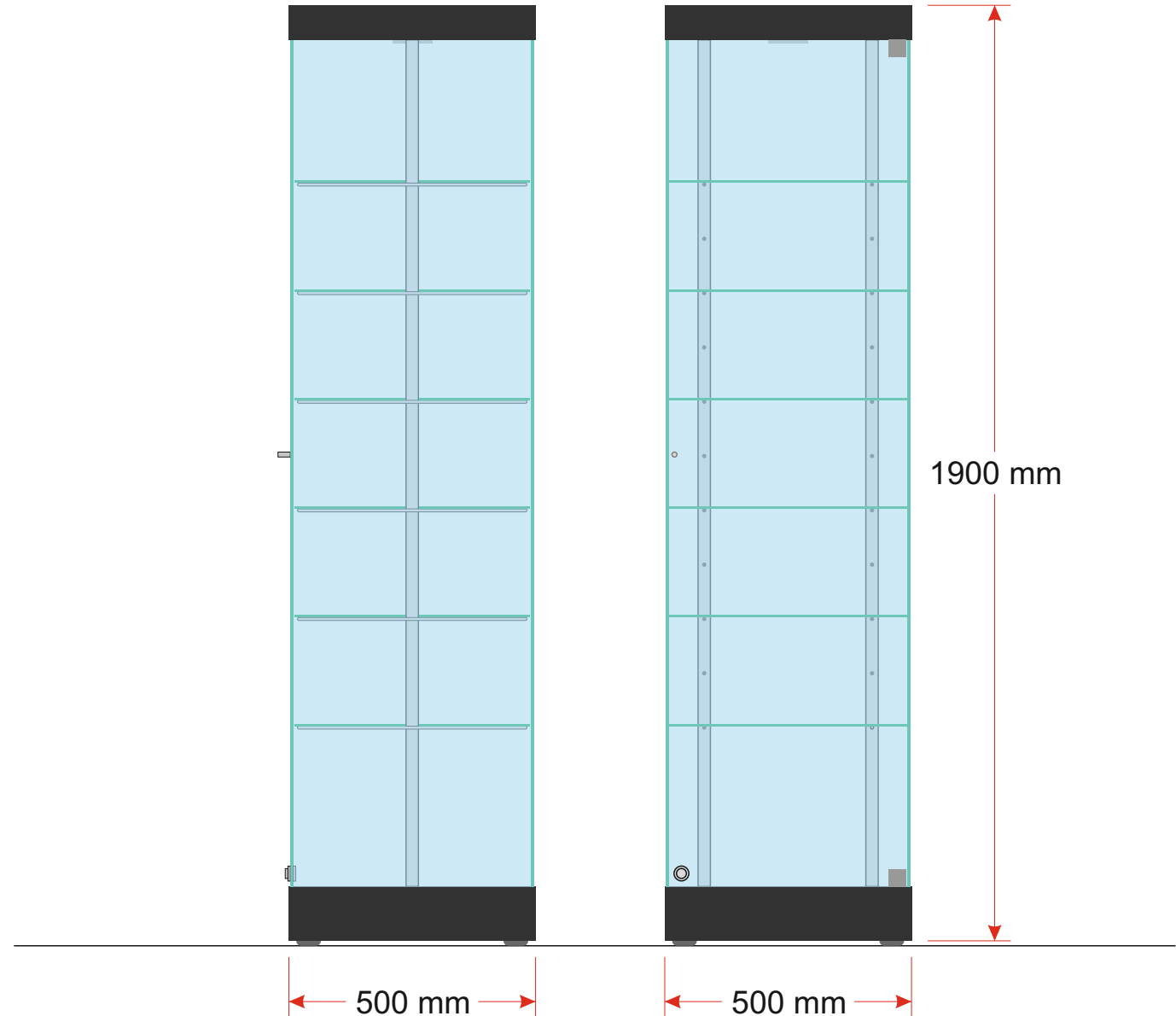



Características

Dimensiones

Alto 1900 mm
Ancho 500 mm
Profundo 400 mm

Referencia

4

Sistema de cierre

Una cerradura

Iluminación

Un proyector LED

Estantes

Seis estantes

Acabados base y capitel

Plata texturizada
Negro texturizado

Acabados madera

Chapa madera natural de haya
Chapa madera natural de cerezo
Lacado negro

Complementos adicionales

Luces adicionales/Carriles/Cierre inferior para almacenaje

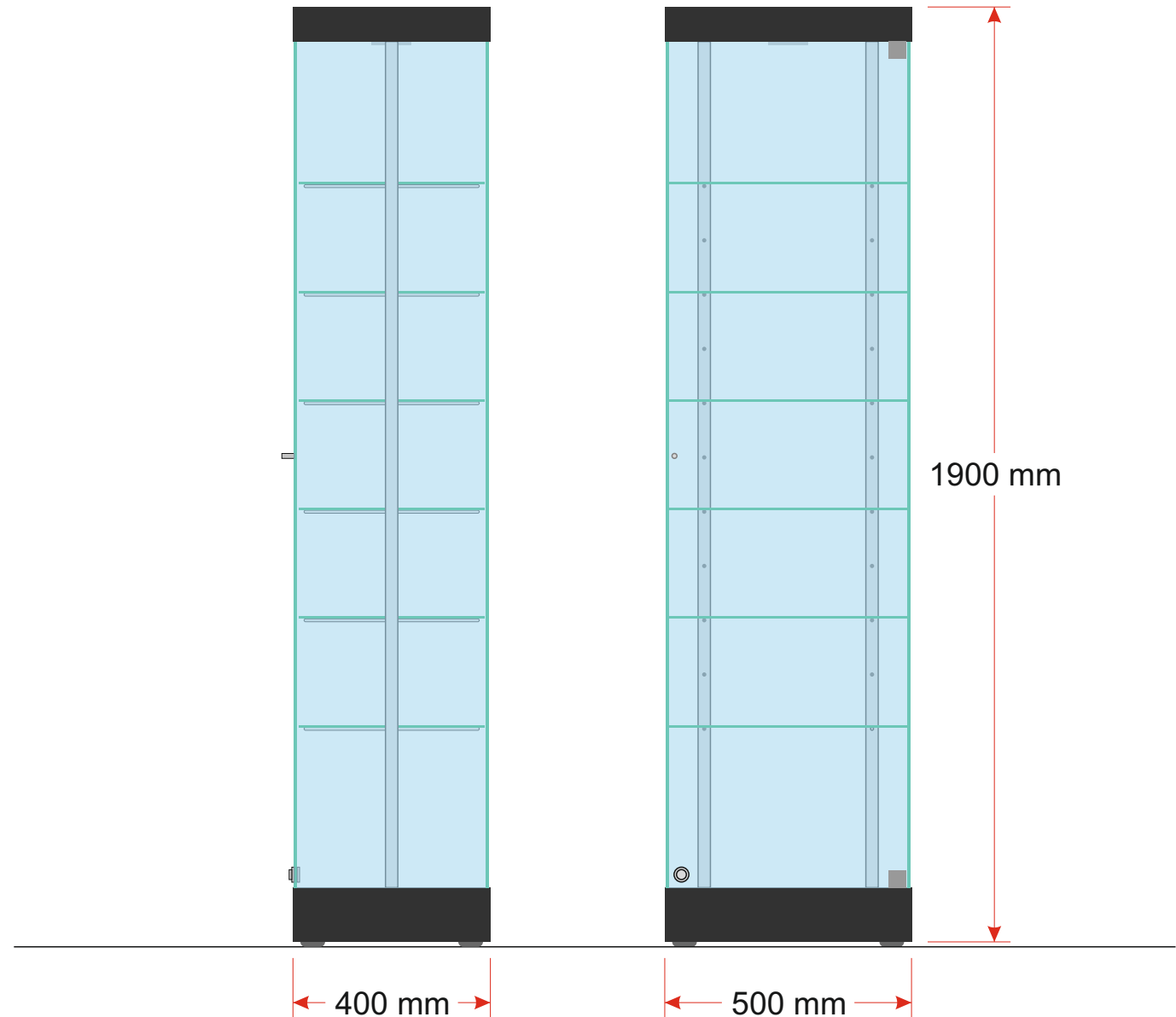



Características

Dimensiones

Alto 1700 mm
Ancho 500 mm
Profundo 250 mm

Referencia

4E17

Sistema de cierre

Una cerradura

Iluminación

Un proyector LED

Estantes

Cinco estantes

Acabados base y capitel

Plata texturizada
Negro texturizado

Acabados madera

Chapa madera natural de haya
Chapa madera natural de cerezo
Lacado negro

Complementos adicionales

Luces adicionales/Carriles/Cierre inferior para almacenaje

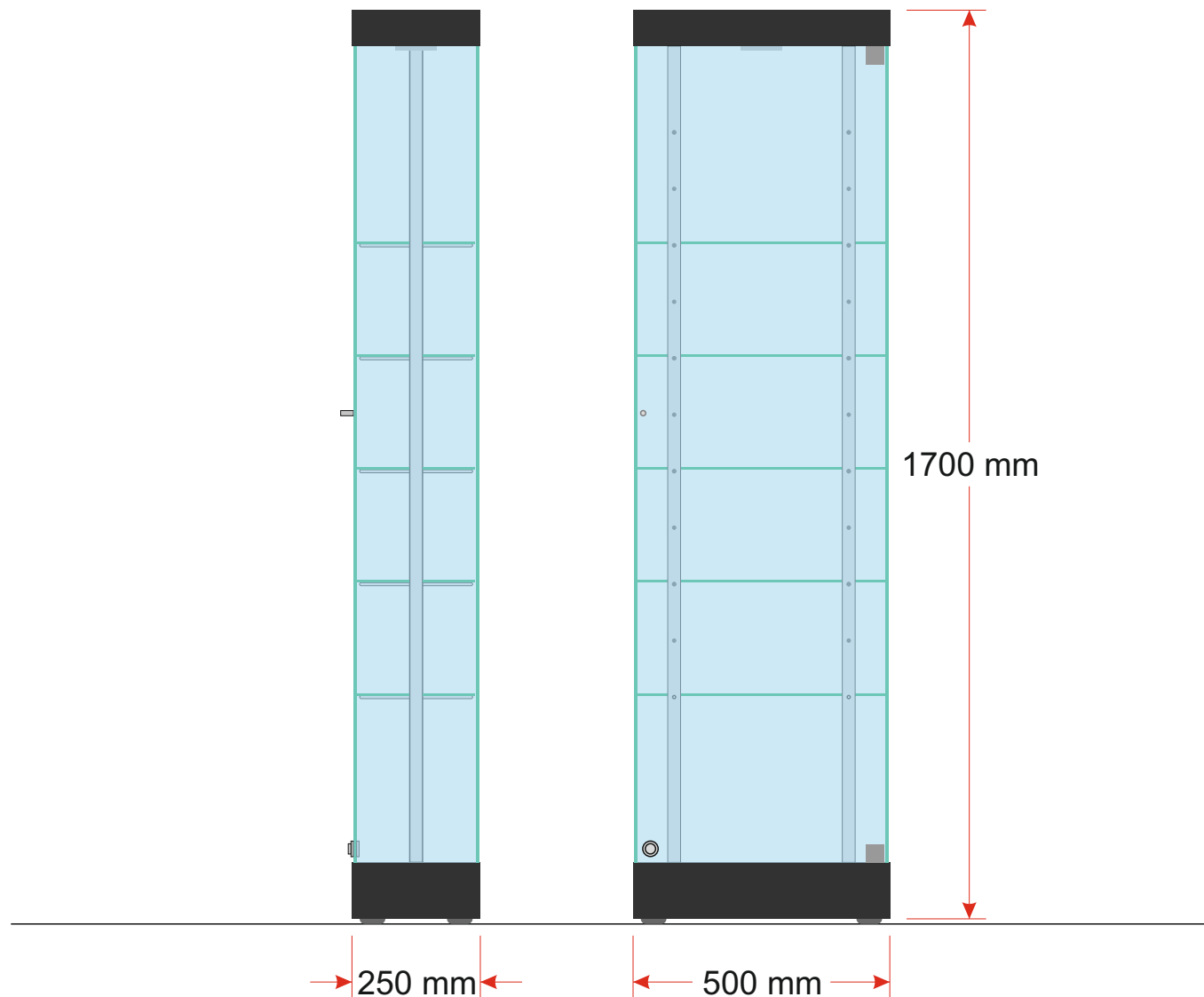



Características

Dimensiones

Alto 1900 mm
Ancho 500 mm
Profundo 250 mm

Referencia

4E

Sistema de cierre

Una cerradura

Iluminación

Un proyector LED

Estantes

Seis estantes

Acabados base y capitel

Plata texturizada
Negro texturizado

Acabados madera

Chapa madera natural de haya
Chapa madera natural de cerezo
Lacado negro

Complementos adicionales

Luces adicionales/Carriles/Cierre inferior para almacenaje

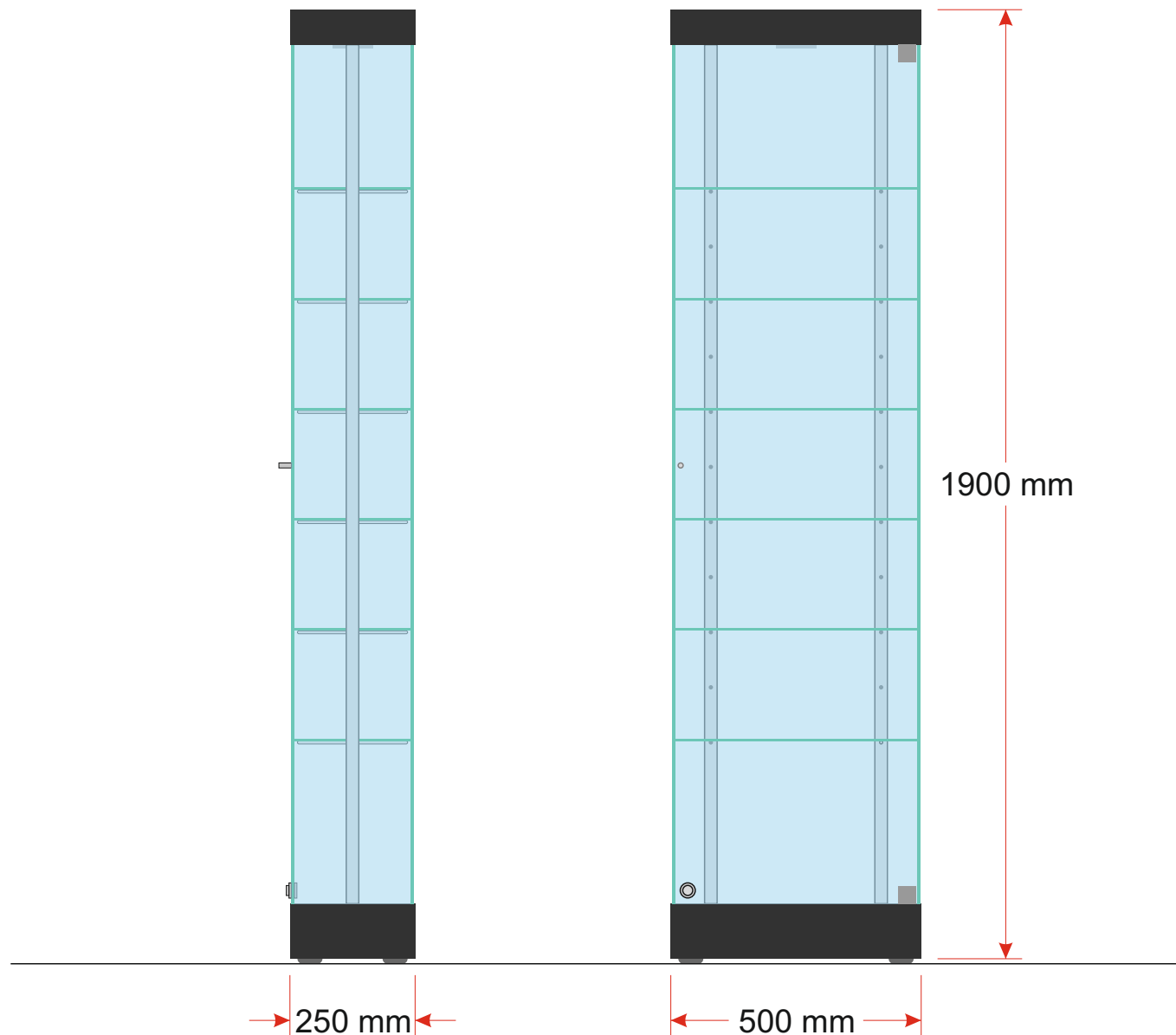

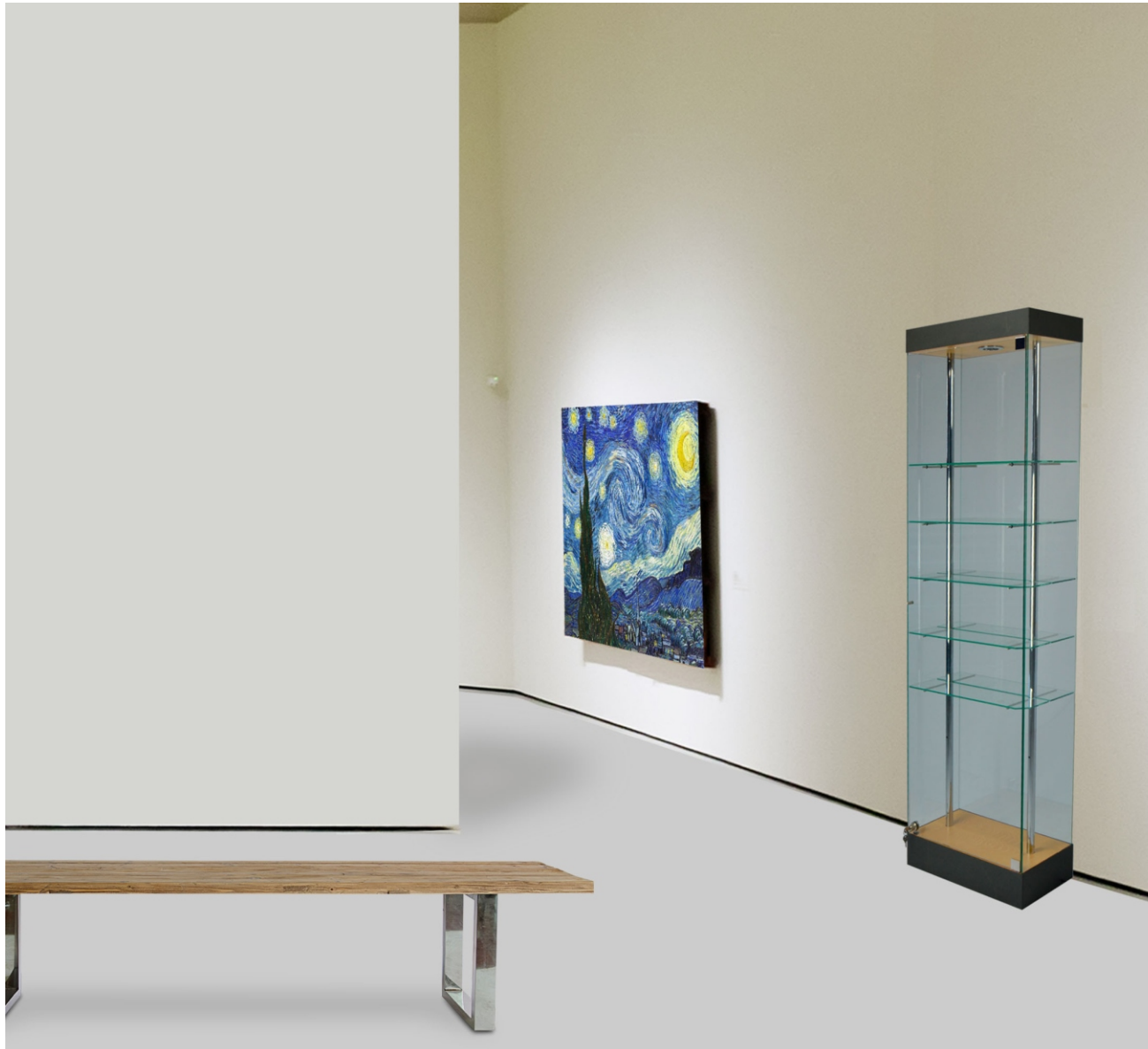

Características

Dimensiones

Alto 1700 mm
Ancho 800 mm
Profundo 250 mm

Referencia

4-2E17

Sistema de cierre

Dos cerraduras

Iluminación

Dos proyectores LED

Estantes

Cinco estantes

Acabados base y capitel

Plata texturizada
Negro texturizado

Acabados madera

Chapa madera natural de haya
Chapa madera natural de cerezo
Lacado negro

Complementos adicionales

Luces adicionales/Carriles/Cierre inferior para almacenaje

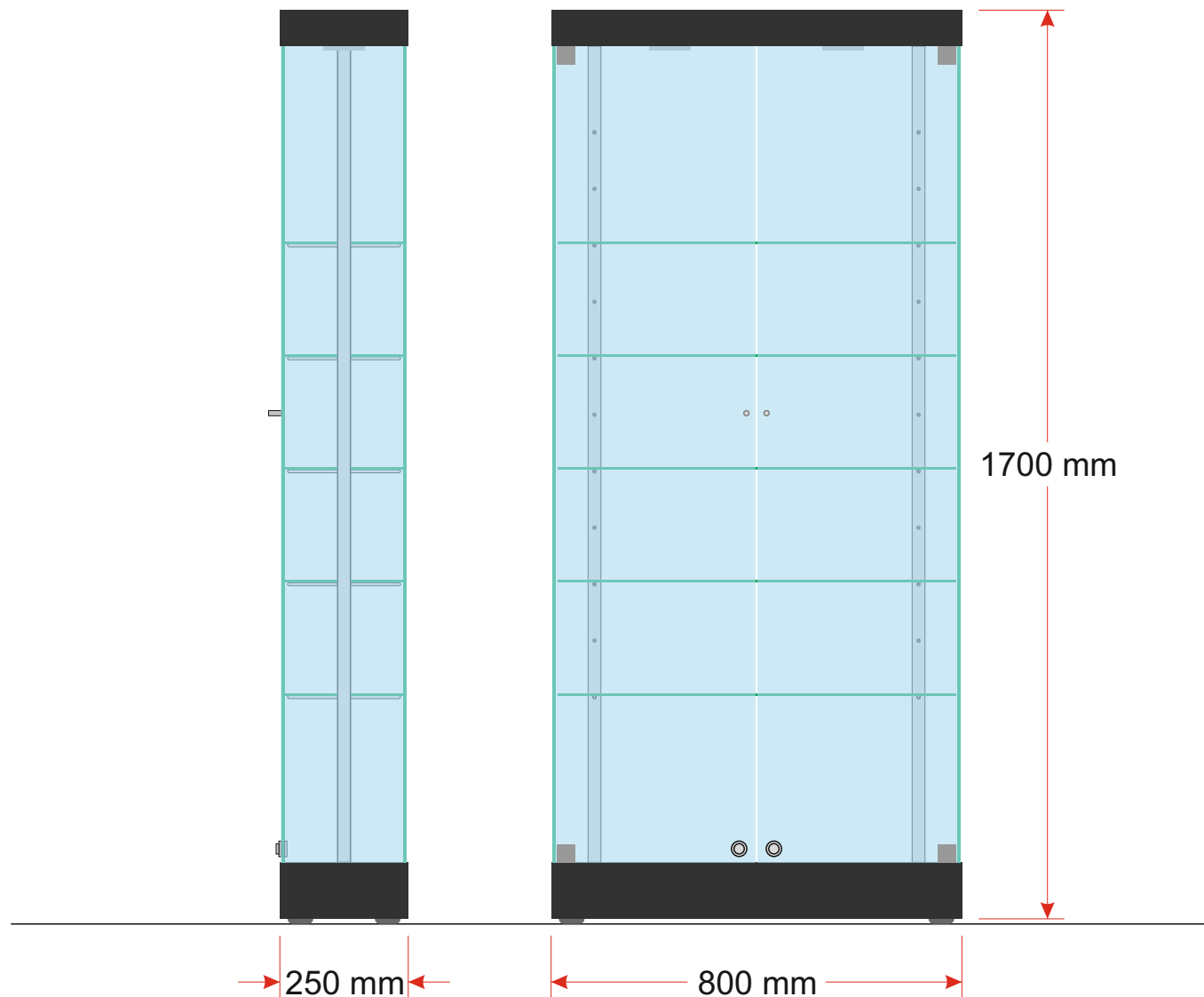



Características

Dimensiones

Alto 1900 mm
Ancho 800 mm
Profundo 250 mm

Referencia

4-2E

Sistema de cierre

Dos cerraduras

Iluminación

Un proyector LED

Estantes

Seis estantes

Acabados base y capitel

Plata texturizada
Negro texturizado

Acabados madera

Chapa madera natural de haya
Chapa madera natural de cerezo
Lacado negro

Complementos adicionales

Luces adicionales/Carriles/Cierre inferior para almacenaje

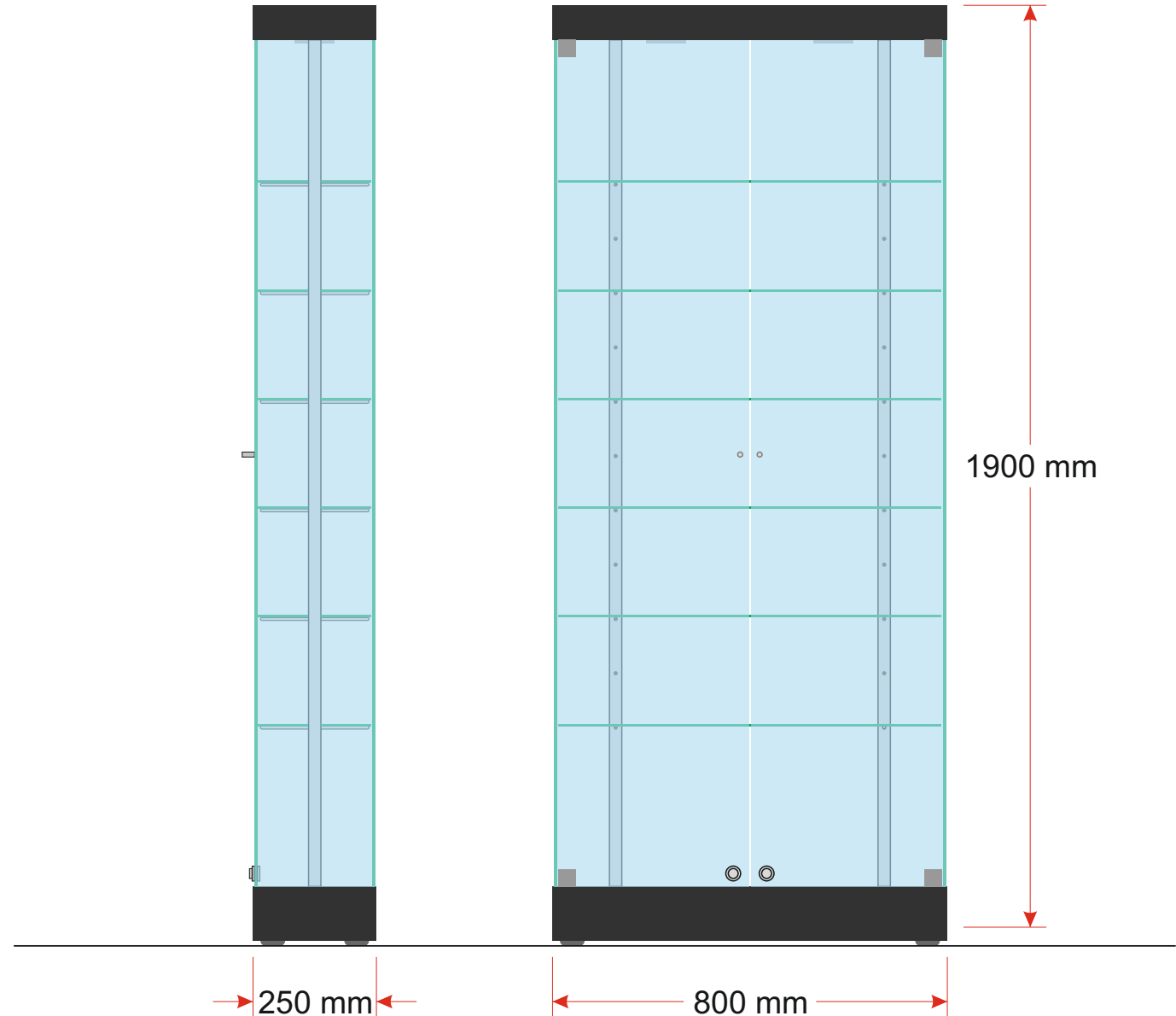



Características

Dimensiones

Alto 1900 mm
Ancho 800 mm
Profundo 400 mm

Referencia

4/2

Sistema de cierre

Dos cerraduras

Iluminación

Dos proyectores LED

Estantes

Seis estantes

Acabados base y capitel

Plata texturizada
Negro texturizado

Acabados madera

Chapa madera natural de haya
Chapa madera natural de cerezo
Lacado negro

Complementos adicionales

Luces adicionales/Carriles/Cierre inferior para almacenaje

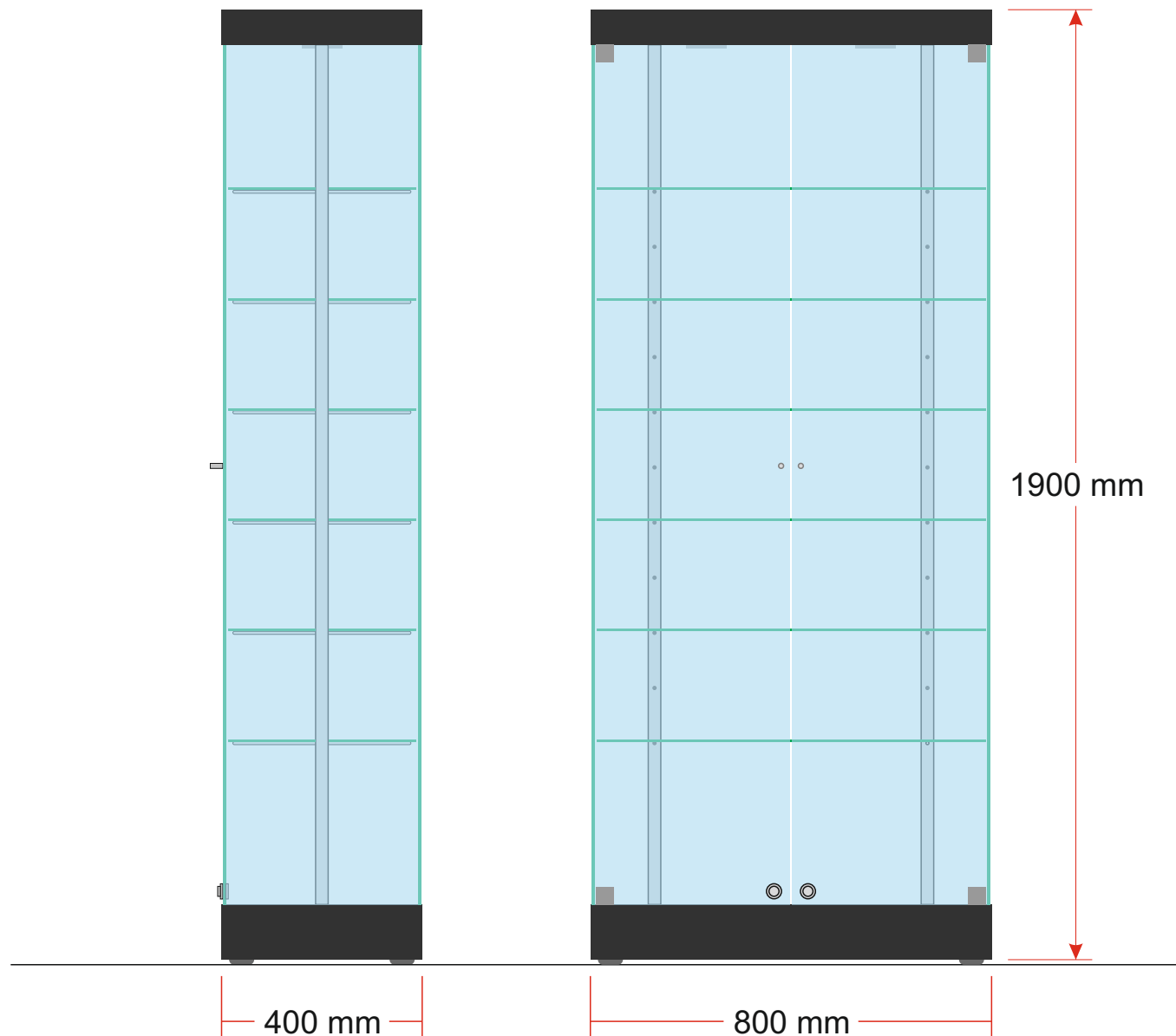



Características

Dimensiones

Alto 1900 mm
Ancho 1000 mm
Profundo 400 mm

Referencia

4-100

Sistema de cierre

Dos cerraduras

Iluminación

Tres proyectores LED

Estantes

Seis estantes

Acabados base y capitel

Plata texturizada
Negro texturizado

Acabados madera

Chapa madera natural de haya
Chapa madera natural de cerezo
Lacado negro

Complementos adicionales

Luces adicionales/Carriles/Cierre inferior para almacenaje

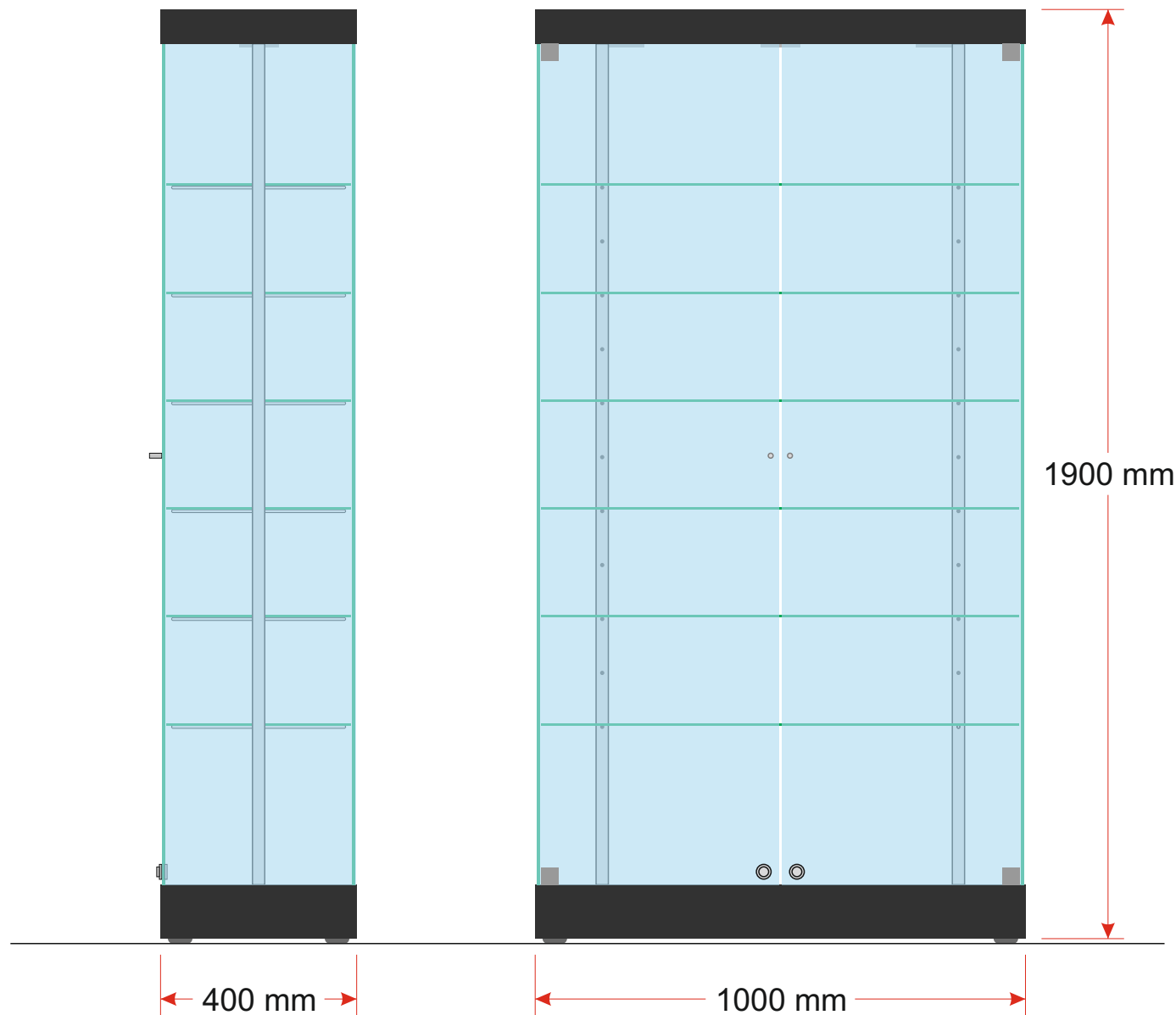



Características

Dimensiones

Alto 1900 mm
Ancho 1200 mm
Profundo 400 mm

Referencia

4-120

Sistema de cierre

Dos cerraduras

Iluminación

Tres proyectores LED

Estantes

Seis estantes

Acabados base y capitel

Plata texturizada
Negro texturizado

Acabados madera

Chapa madera natural de haya
Chapa madera natural de cerezo
Lacado negro

Complementos adicionales

Luces adicionales/Carriles/Cierre inferior para almacenaje/Ruedas

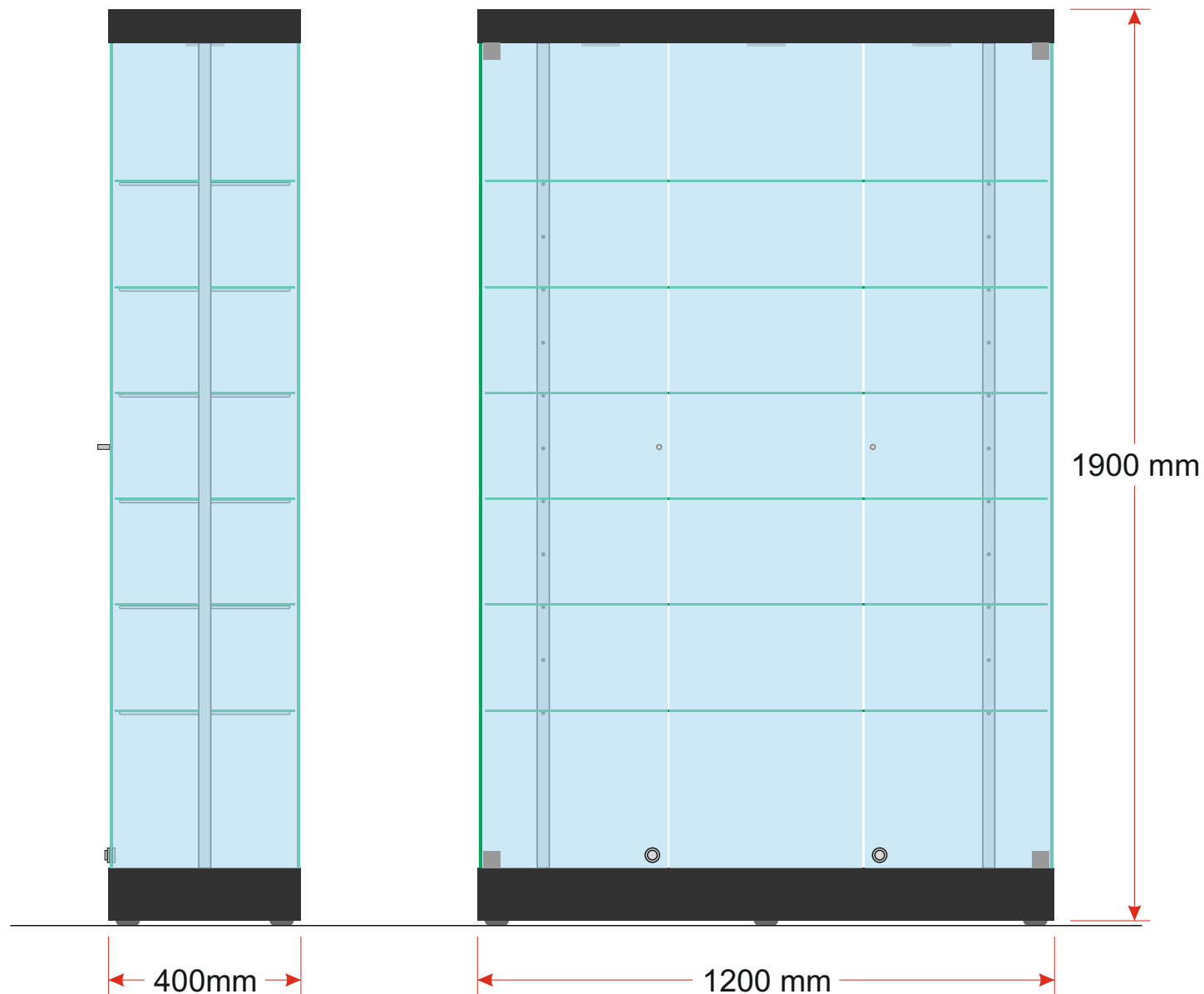



Características

Dimensiones

Alto 1900 mm
Ancho 1500 mm
Profundo 400 mm

Referencia

4-150

Sistema de cierre

Dos cerraduras

Iluminación

Cuatro proyectores LED

Estantes

Seis estantes

Acabados base y capitel

Plata texturizada
Negro texturizado

Acabados madera

Chapa madera natural de haya
Chapa madera natural de cerezo
Lacado negro

Complementos adicionales

Luces adicionales/Carriles/Cierre inferior para almacenaje

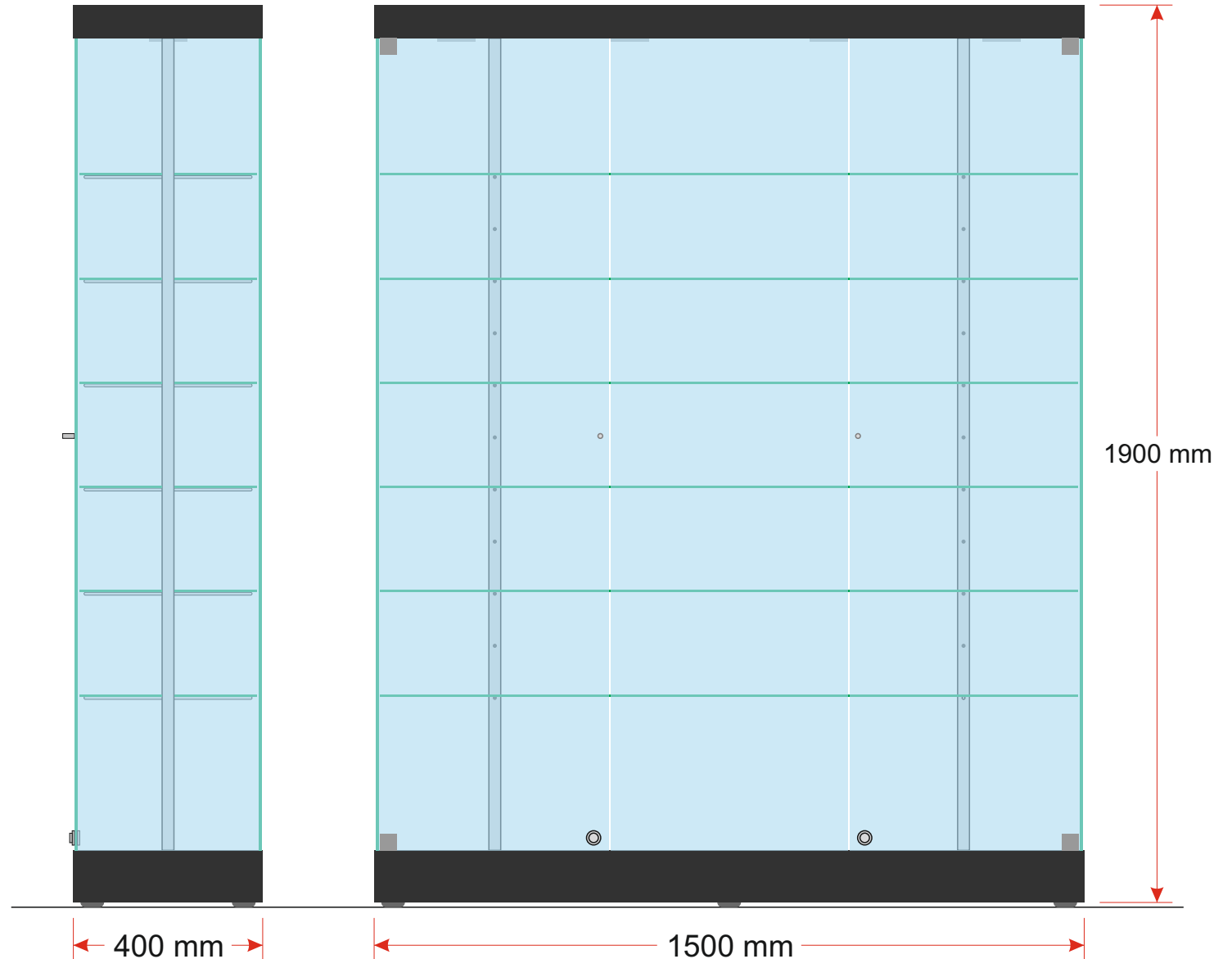



Características

Dimensiones

Alto 1900 mm
Ancho 710 mm
Profundo 500 mm

Referencia

4T

Sistema de cierre

Dos cerraduras

Iluminación

Un proyector LED

Estantes

Seis estantes

Acabados base y capitel

Plata texturizada
Negro texturizado

Acabados madera

Chapa madera natural de haya
Chapa madera natural de cerezo
Lacado negro

Complementos adicionales

Luces adicionales/Carriles/Cierre inferior para almacenaje

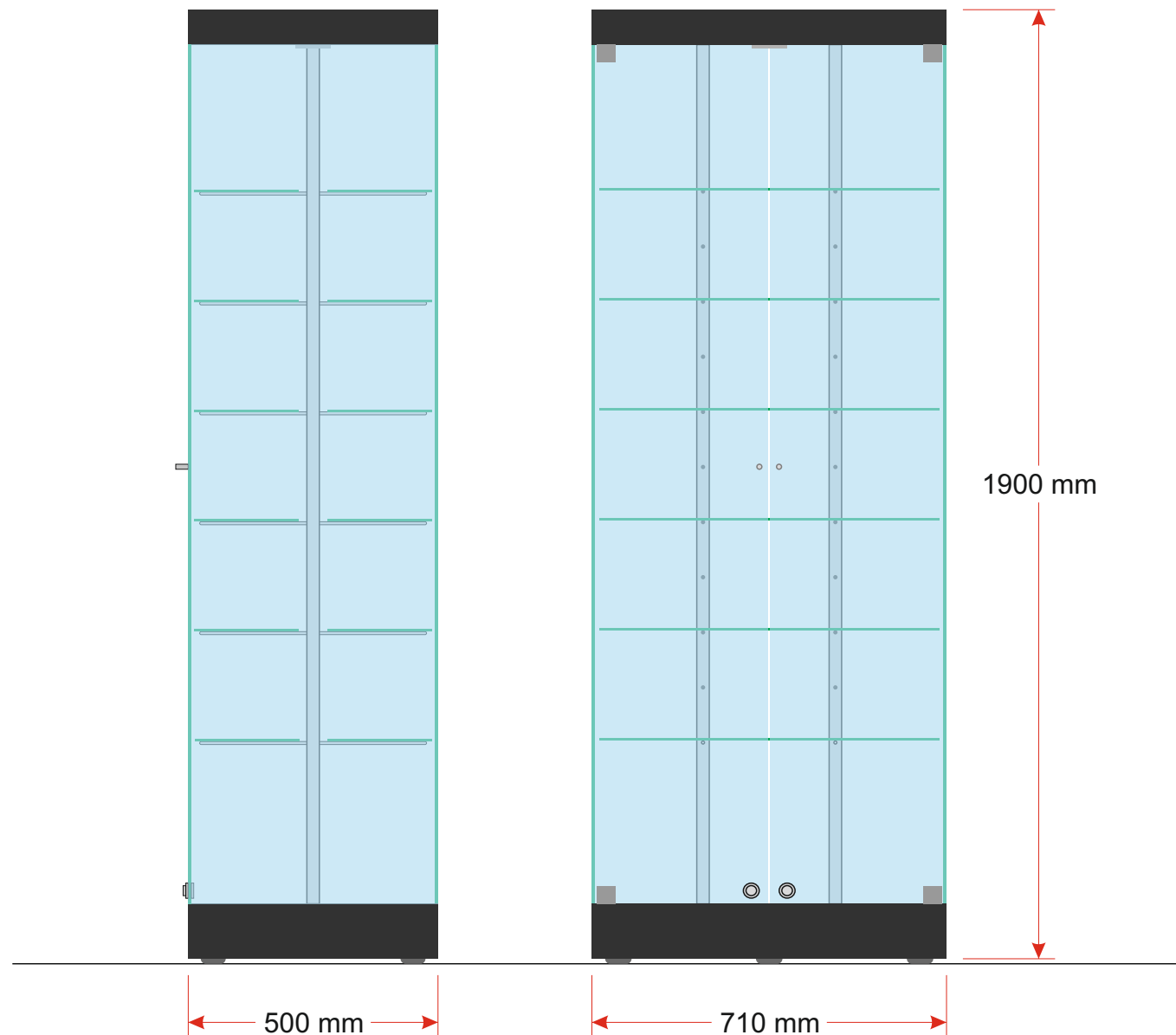





CARACTERÍSTICAS

- Vitrinas mostrador, totalmente ensambladas por el procedimiento de soldadura UVI, laterales, sobre y puerta de cristal batiente con cerradura. Iluminación mediante proyectores LED mediante carril de electrificación. Pedestal metálico o estructura tubular.
- Disponibilidad en una sola medida y con dos opciones de pedestales.
- Formato rectangular.
- Acabados de chasis y pedestal metálico pintado epoxi en colores negro texturizado, plata texturizada.
- Acabados de base interior en FMD chapado con acabado madera natural haya.
- Bisagras de acero inoxidable soldadas al cristal. Cerradura normalizada.

Las vitrinas se suministran totalmente ensambladas a falta de montar el pedestal.

OPCIONES

- Vidrio templado, laminado.

Según demanda pueden fabricarse medidas y acabados especiales para adaptarse a las necesidades del cliente y a colores corporativos.

Características

Dimensiones

Alto 940 mm
Ancho 900 mm
Profundo 800 mm

Referencia

4YH

Sistema de cierre

Una cerradura

Acabados base y pies

Negro texturizado

Acabado madera

Chapa madera natural de haya

Iluminación

Dos proyectores micro LED

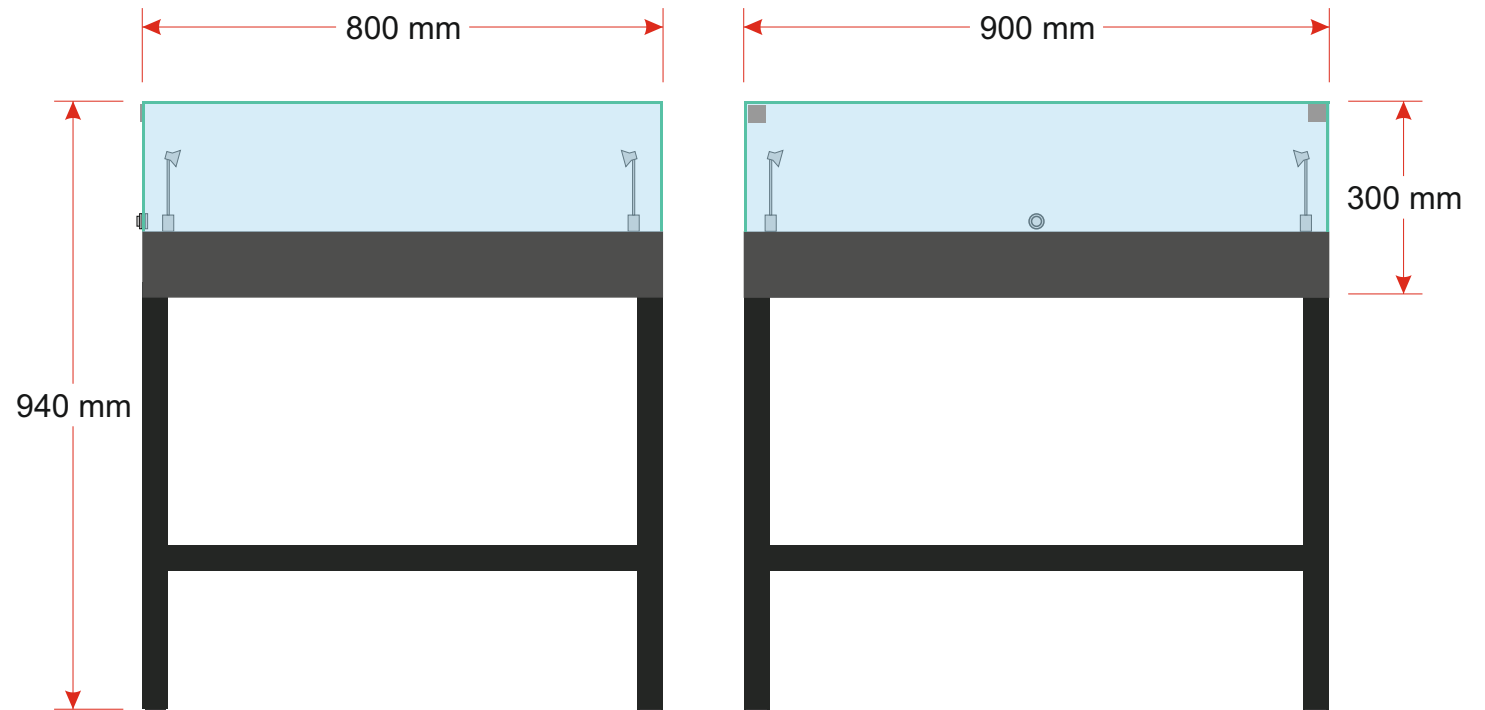



Características

Dimensiones

Alto 920m
Ancho 900m
Profundo 800m

Referencia

4YHX

Sistema de cierre

Una cerradura

Acabados base y capitel

Negro texturizado

Acabados madera

Chapa madera natural de haya

Complementos adicionales

Dos proyectores micro LED

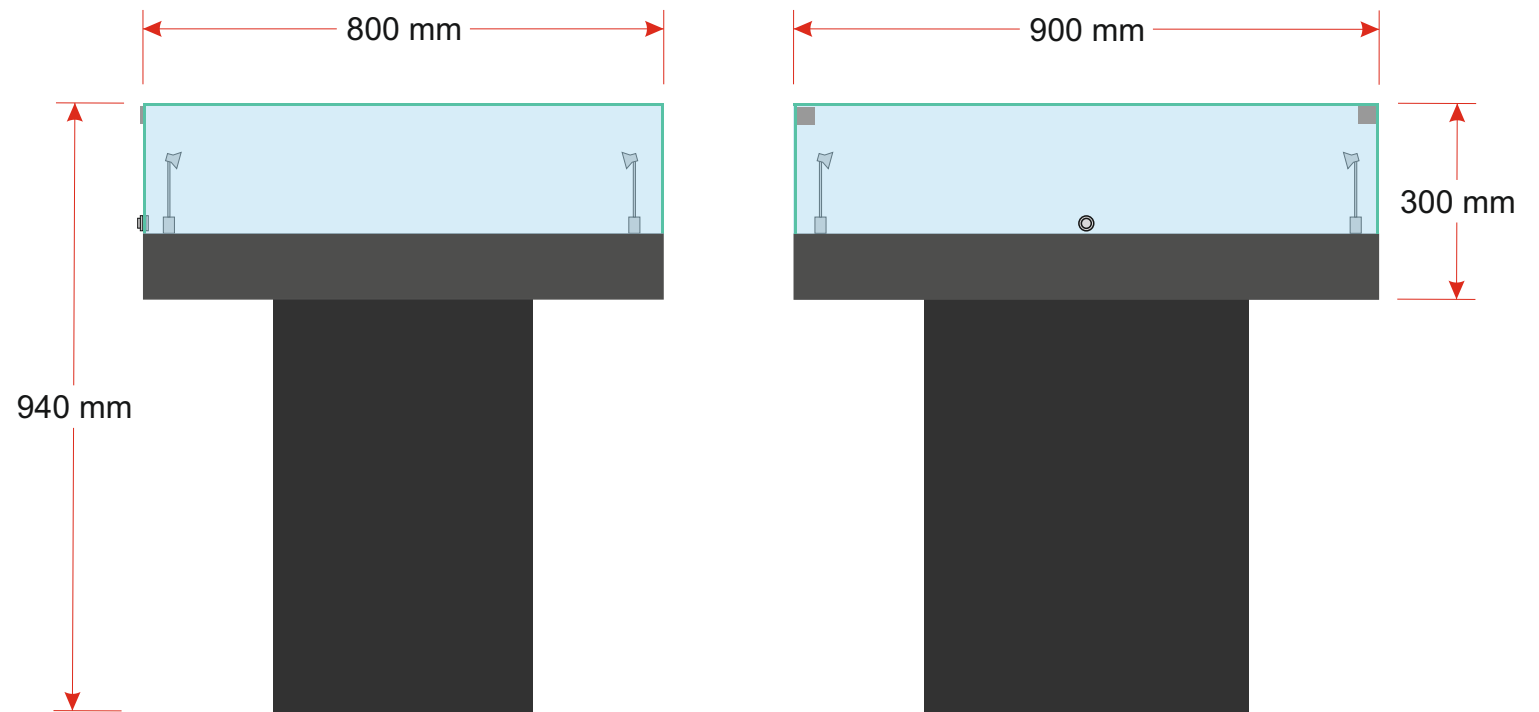



Características

Dimensiones

Alto 920 mm
 Ancho 1000 mm
 Profundo 600 mm

Referencia

VS-PM

Base interior

Base interior extraíble con guías

Sistema de cierre

Dos cerraduras

Iluminación

Dos proyectores micro LED

Acabados base y pedestal

Gris plata texturizado

Opciones pedestal

Buc con puertas para almacenaje o pedestal ciego

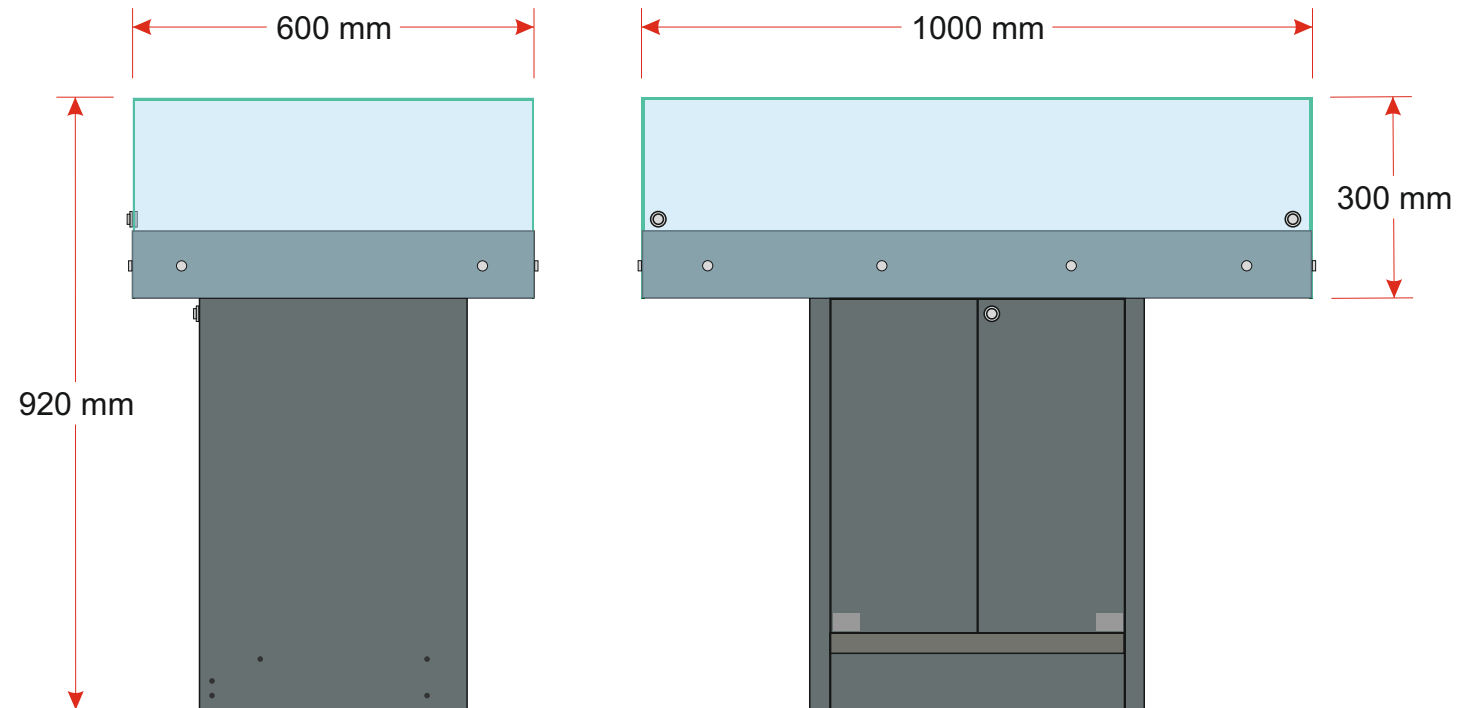



DESARROLLADO Y PRODUCIDO POR INTENT VITRINAS

Intent Vitrinas es un desarrollador, fabricante y comercializador de vitrinas y elementos de exposición. Todos los productos que fabricamos están pensados para ofrecer una máxima calidad, un esmerado diseño buscando la mayor practicidad y durabilidad de servicio. Más de 35 años de experiencia y más de mil clientes usuarios de nuestros productos a lo largo de todo el territorio nacional nos avalan.

Puede encontrar la totalidad de productos en nuestro catálogo general o en cada uno de los catálogos de las diferentes familias de producto. En todos ellos encontrará cumplida información técnica como numerosas aplicaciones de los productos. Si precisa aclaraciones y asesoramiento para su futuro proyecto, no dude en solicitar más información.

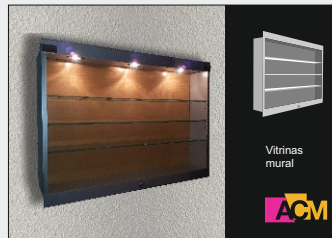

Vitrinas mural

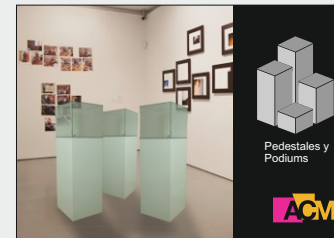

Pedestales y Podiums

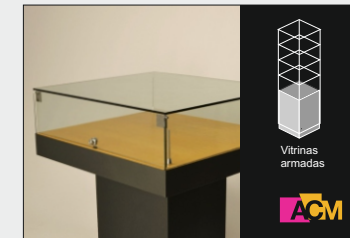

Vitrinas armadas



Vitrinas soldadas

Arquitectura y Comunicación Museística

Calle Constitución, 12

E-46940 Manises - Valencia

Tel.: +34 961 542 303

E-Mail: comercial@equipamientomuseos.com

www.equipamientomuseos.com



www.equipamientomuseos.com