

GREAT COMPOSERS

Wolfgang Amadeus Mozart

1756 - 1791



- Violin Concert # 1 B-Dur KV 207
- Violin Concert # 2 D-Dur KV 211
- About Mozart
- + Volume
- - Volume

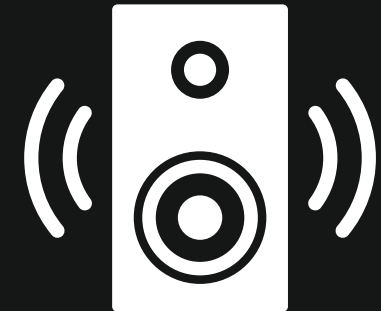
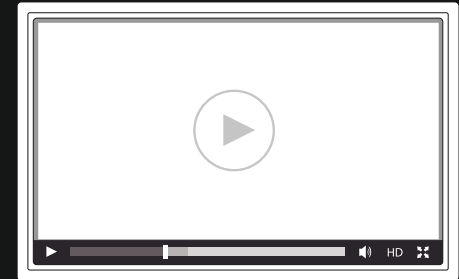

Mila-wall[®] sound-wall
Multimedia



Los paneles mila-wall® soundwall están equipados internamente con un sistema flashplayer, que controla 16 sensores de pulsación. El visitante escoge libremente las informaciones a las cuales desea acceder pulsando en los sensores.

El panel cuenta con un altavoz integrado con tecnología de membrana plana.

La calidad sonora del panel está muy por encima de lo esperado.

También está disponible la versión de LCD integrado para reproducir todo tipo de formatos audio visuales.

La apariencia exterior es idéntica al resto de paneles y se integra dentro de las composiciones ya que su sistema de conexión es idéntico al resto de paneles.

El panel soundwall es el medio ideal para de una forma muy gráfica, los visitantes de su museo puedan conocer los contenidos de las exposiciones existentes mediante alocuciones y videos.

El sistema permite re-configurar los contenidos cuando se precise.

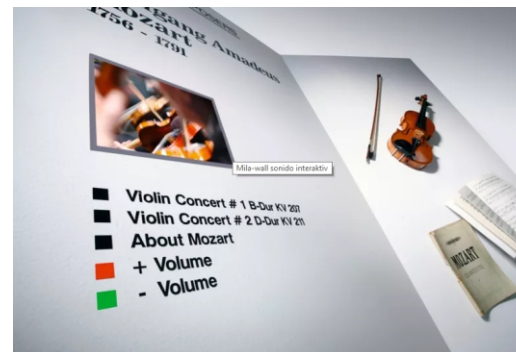
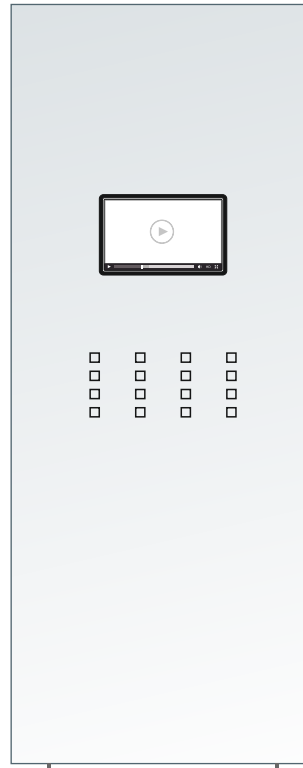

Panel multimedia

Los paneles mila-wall® soundwall son configurables en su adquisición pudiendo ser equipado con una monitor TFT y con hasta 16 sensores indistintamente.

El panel se complementa con una impresión digital que recoge las informaciones que están vinculadas a las alocuciones o contenidos sonoros o audio-visuales.

Una vez que se renueva la exposición se cambia la impresión digital con el nuevo diseño gráfico y el panel vuelve a ofrecer los nuevos contenidos.

El mila-wall® sound wall multimedia es el complemento ideal para ofrecer a sus visitantes las informaciones de sus exposiciones realzando la calidad de sus contenidos.



El ensamble ingenioso

Mila-Wall® es simple, creativo y rápido. Gracias a la tecnología patentada de ranura y lengüeta, así como conectores de cierre automáticos en los módulos, de esta forma se pueden crear construcciones completas en cuestión de minutos.



La técnica de montaje

La técnica de construcción modular de mila-wall® es simple creativa y rápida. Los paneles están preparados para ser, montados y ensamblados rápidamente en una estructura. Levantar el panel con la ayuda del mini carro de montaje, acercarlo y los conectores y los canales de marchiembrado facilitan su ensamblaje, bajar el panel y el sistema se acopla. El panel está montado.

Usted obtiene composiciones estables y con una conexión perfecta. Según su preferencia es posible recubrir las mínimas juntas entre módulos con una venda adhesiva, con el fin de pintar todas las superficies y obtener un conjunto homogéneo sin ninguna rotura visual.





Perfiles para todos los ángulos

Ningún límite a su creatividad

Gracias a la gran variedad de perfiles, el sistema nos ofrece la posibilidad de conectar los módulos en múltiples ángulos.

Desde los ángulos fijos a 60° , 90° o 135° , pasando por ángulos variables, todas las configuraciones son posibles.

El sistema le permite desde cualquier punto de la pared iniciar con cualquier ángulo otra pared.

Las paredes pueden ser construidas en forma curva segmentada gracias a los conectores de ángulo variable. Podemos configurar los paneles en muy distintas disposiciones.

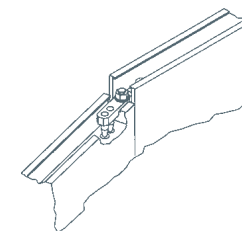
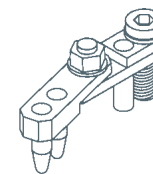
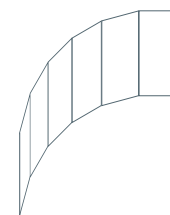
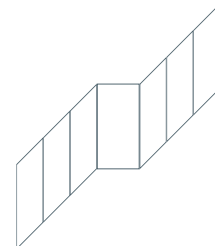
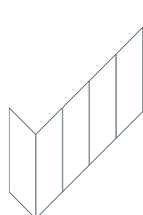



Programa de suministro

Los paneles Mila-Wall® están disponibles en muchos formatos estándar, tanto en anchuras como en altura.

Por otra parte, existe la posibilidad de producir cualquier tamaño intermedio bajo demanda del cliente.

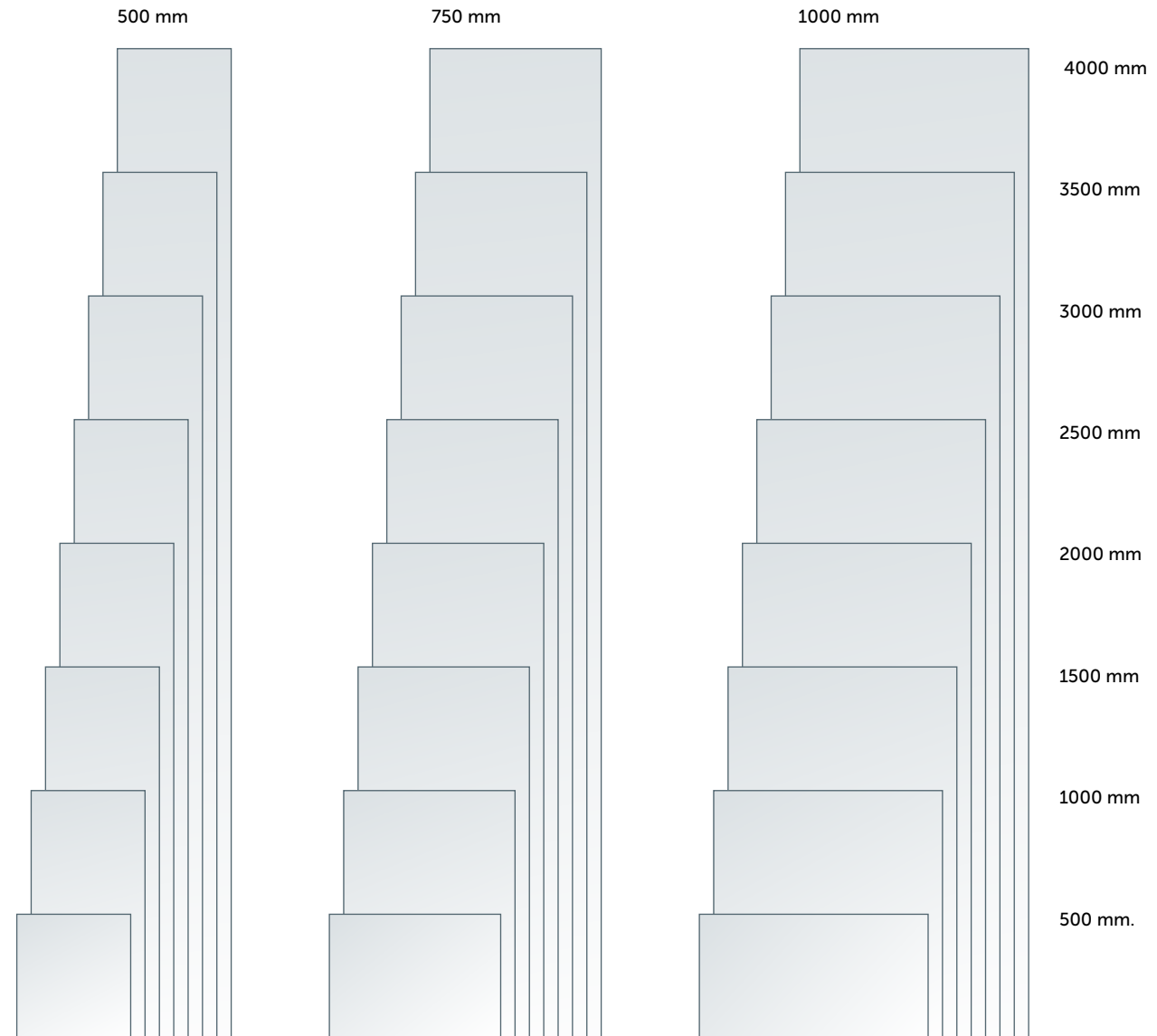

Los formatos estandar se complementan con la fabricación a medida según demanda





Distinción por una alta calidad de diseño

La excelencia, la técnica innovadora así como la pureza y la intemporalidad del diseño permitieron a mila-wall obtener las siguientes distinciones internacionales.

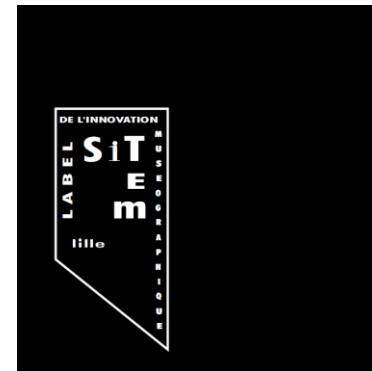

Primer premio para la Innovación y el Diseño en Lille, Francia



Concedido por el "Foro Industrial" de Hannover con el „if Design award"



Premio del Diseño de Baden-Württemberg concedido por el Design Center Stuttgart

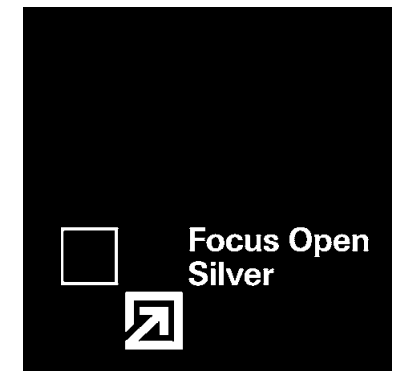

Premio para el Diseño del panel sonoro e interactivo LCD Soundwall por Design Focus

DESARROLLADO Y PRODUCIDO POR MBA

MBA es un desarrollador, fabricante y distribuidor de paredes modulares.
Todos los productos que fabricamos están pensados para ofrecer una máxima calidad, un esmerado diseño buscando la mayor practicidad y durabilidad de servicio.
Más de 40 años de experiencia y más de mil museos usuarios de nuestros productos a lo largo de todo el mundo nos avalan.

Puede encontrar la totalidad de productos en nuestro catálogo general o en cada uno de los catálogos de las diferentes familias de producto.
En todos ellos encontrará cumplida información técnica como numerosas aplicaciones de los productos.
Si precisa aclaraciones y asesoramiento para su proyecto museístico, no dude en solicitar más información.



Mila-wall® Alarm Wall

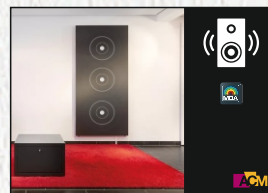

Mila-wall® Sound

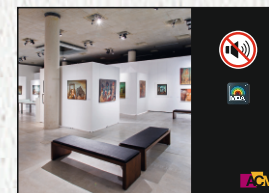

Mila-wall® Acoustic



Mila-wall® acoustic cabina audiovisual

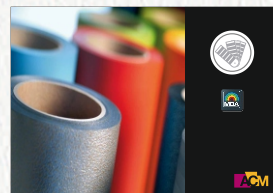

Recubrimientos Decorativos

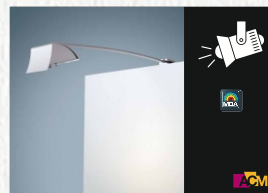

Sistemas iluminación

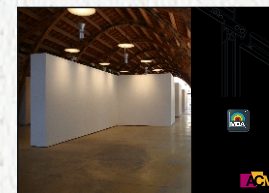

mila-wall®
Paredes Modulares



MBA Germany

MBA-Design & Display Produkt GmbH

Siemensstraße 32

D-72766 Reutlingen

Tel.: +49 7121 160 6-0

Fax: +49 7121 442 11

E-Mail: info@mba-worldwide.com

MBA USA

MBA Design & Display Products Corp.

35 East Uwchlan Avenue, Suite 318

Exton, PA 19341

Tel.: +1 800 635 7386

+1 610 524 7590

Fax: +1 610 524 7604

E-Mail: info@mba-usa.com

www.mba-worldwide.com

MBA España

Arquitectura y Comunicación Museística

Calle Constitución, 12

E-46940 Manises - Valencia

Tel.: +34 961 542 303

Fax: +34 961 536 194

E-Mail: comercial@equipamientomuseos.com

www.equipamientomuseos.com



arquitectura y comunicación museística

© Todos los derechos reservados. Toda reproducción, en cualquier formato, para impresión, vídeo, CD o en internet, está prohibido sin autorización expresa.

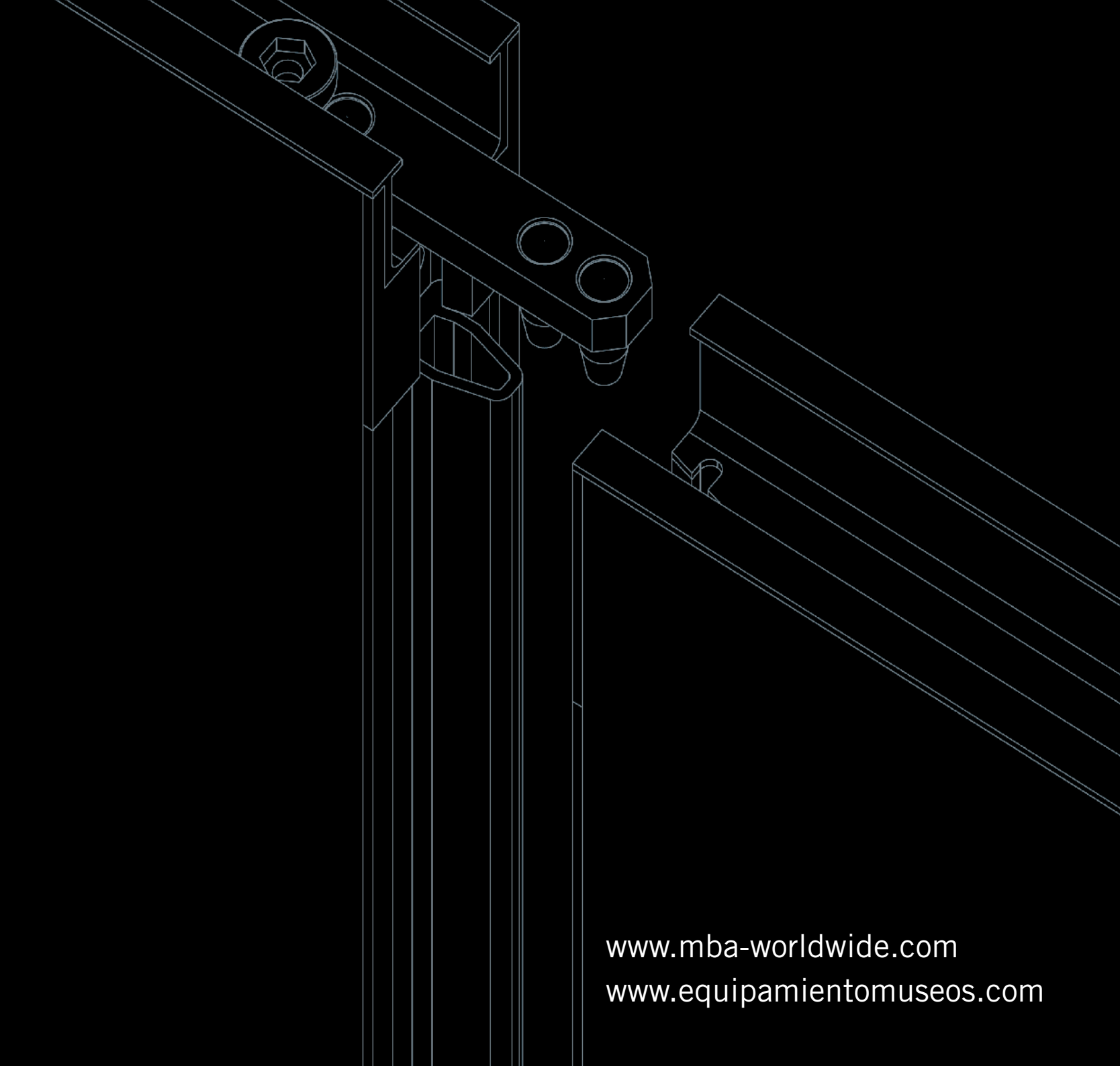

arquitectura y comunicación museística

www.mba-worldwide.com
www.equipamientomuseos.com